

ALA FORGE ROYALE

fabrique d'outils montés à travailler le bois

GEORGES VOTHELIN
REPRÉSENTANT
28, Passage Gambetta, 28.
PARIS-20°



ANCIENNE MAISON LEMAINQUE

PIERRE MATAGNE

PETIT-FILS ET SUCCESEUR DE

PIERRE FÉRON

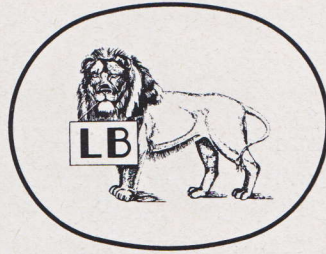

A LA FORGE ROYALE

fabrique d'outils montés à travailler le bois

ANCIENNE MAISON LEMAINQUE

PIERRE MATAGNE

PETIT-FILS ET SUCESSEUR DE

PIERRE FÉRON

BUREAUX ET MAGASINS : 15, RUE DE LA FORGE ROYALE, PARIS-XI^e (165, Rue du Faubourg Saint-Antoine) - TÉL. : RQ. 07-91

USINE : 1 ET 3, RUE ÉMILE-ZOLA, MONTRY (SEINE-ET-MARNE)

R. C. SEINE 1032.700
C. C. P. 819-91 PARIS

A la demande de l'artisanat du Faubourg Saint-Antoine, Adolphe LEMAINQUE créa, en 1849, au Moulin de Liarry, près Montry, en Seine-et-Marne, ses premiers ateliers d'outils montés à travailler le bois.

Rapidement, la fabrique prit de l'importance et la renommée de la marque s'étendit à la France entière.

Les Établissements LEMAINQUE, érigés en Société lors de la retraite de leur fondateur, restèrent près de 50 ans sous la direction de Pierre FÉRON qui leur donna alors son nom.

Aujourd'hui, sous la raison sociale Établissements Pierre MATAGNE, petit-fils et successeur de Pierre FÉRON, ils continuent à fabriquer dans les usines de Montry, avec des bois sélectionnés, la série d'outils montés, scies montées, établis et accessoires divers dont la renommée est maintenant séculaire et dont les professionnels du travail du bois sont unanimes à reconnaître la qualité.



Notre catalogue donne un aperçu général de nos principales fabrications. La gamme complète de nos outils figure sur notre tarif.

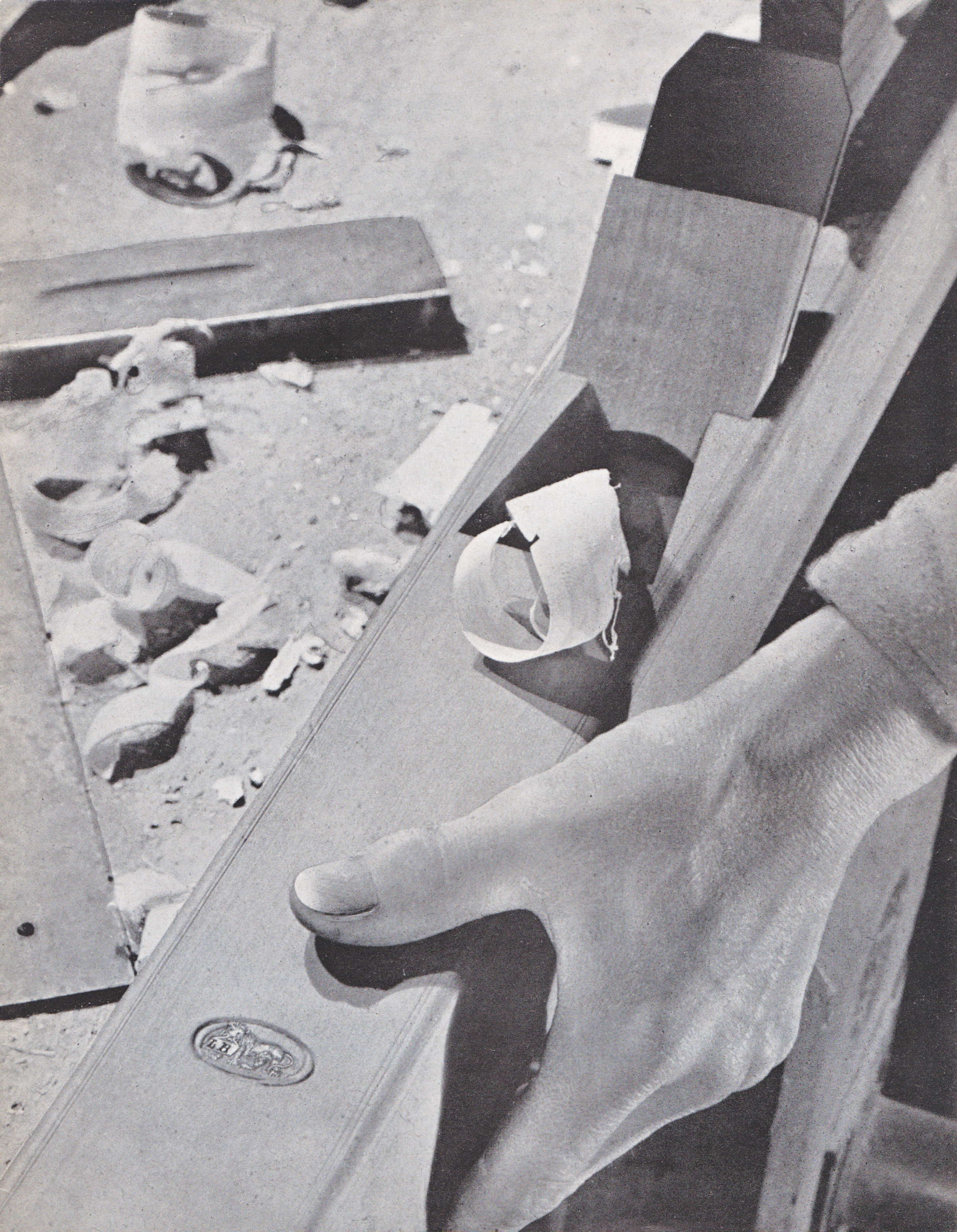

OUTILS MONTÉS

Articles toujours livrés affûtés et essayés. Se font en : hêtre, charme, fruitier, cormier, chêne vert massif et chêne vert embrevé, dessus chêne vert, semelle chêne vert. Ce dernier article, d'une qualité et d'une résistance égales au massif, a l'avantage de permettre un séchage plus rapide.

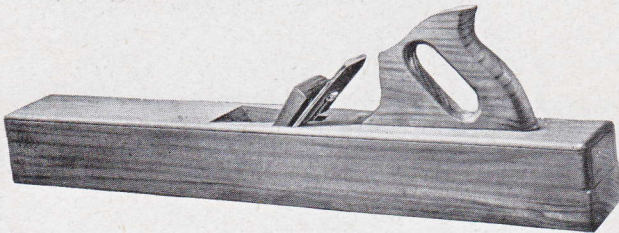

N° 3
VARLOPE

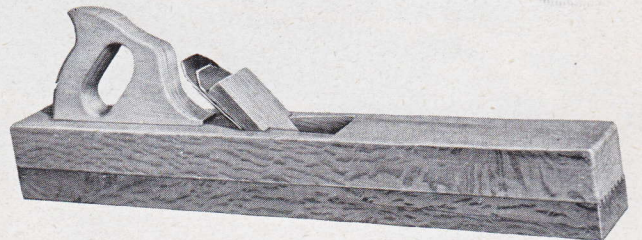

N° 7
RIFLARD

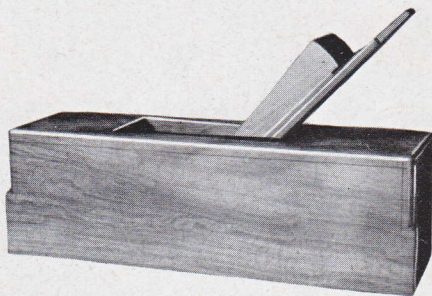

N° 14
RABOT ORDINAIRE

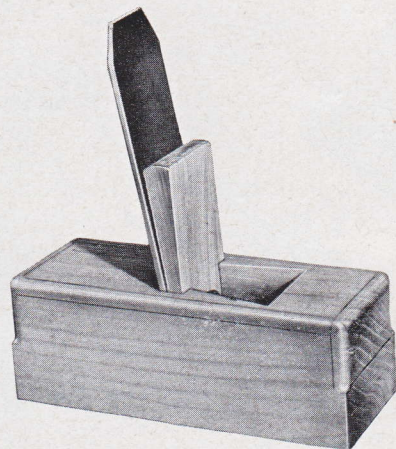

N° 29
RABOT A DENTS

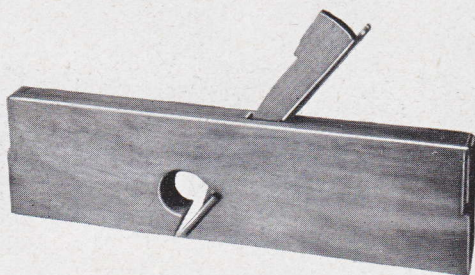

N° 132
GUILLAUME DE FIL

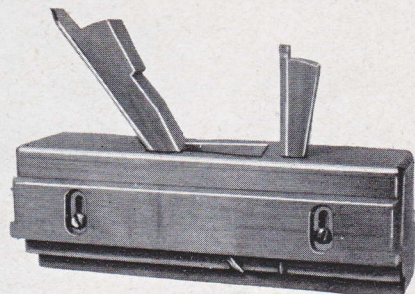

N° 131
FEULLERET A COULISSE RÉGLABLE

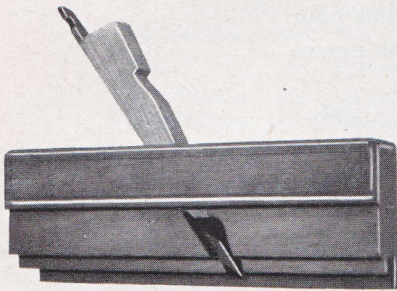

N° 40
BOUVET A JOINDRE 2 MORCEAUX
LANGUETTE BOIS

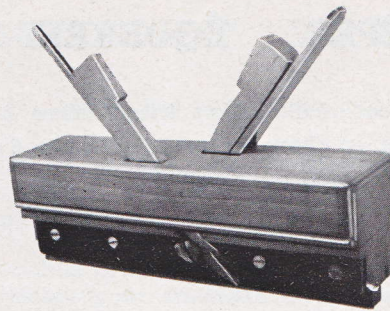

N° 38
BOUVET A JOINDRE 1 MORCEAU
LANGUETTE FER

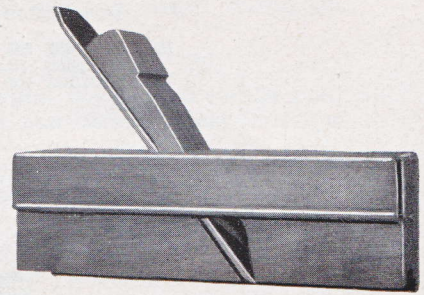

N° 40
BOUVET A JOINDRE 2 MORCEAUX
LANGUETTE BOIS

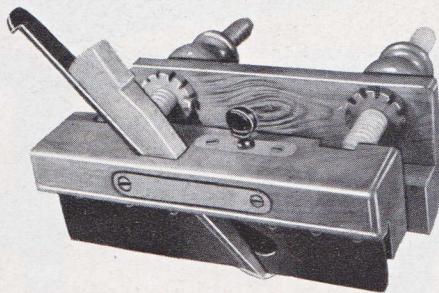

N° 53
BOUVET 2 PIÈCES A APPROFONDIR
DESCENTE A POMPE, TIGE A VIS

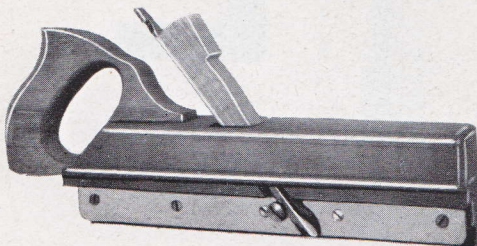

N° 47
BOUVET A JOINDRE
2 MORCEAUX
LANGUETTE
FER A POIGNÉE

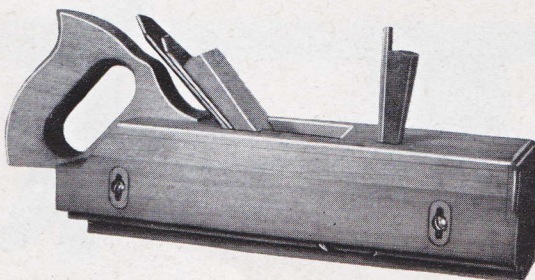
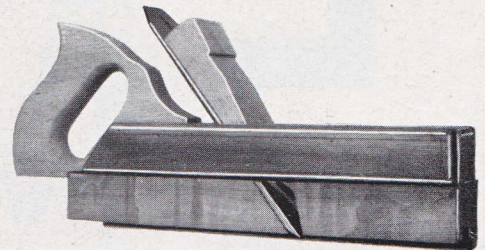

N° 163
PLATE-BANDE A COULISSE RÉGLABLE

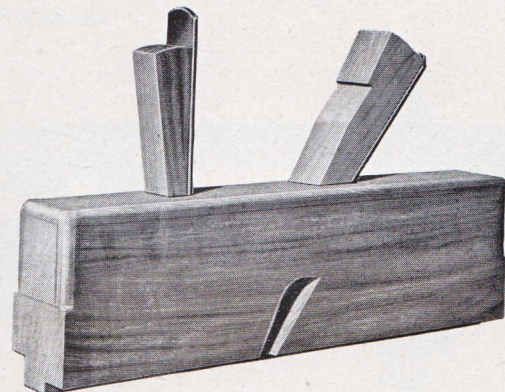

N° 127
ENTAILLE DE PERSIENNES ET DE TABLETTES

BOITES A COUPES - ÉQUERRES ET DIVERS

Les boîtes à recaler d'ébéniste triangulaires et plates pour menuisiers se font en charme et sont garanties **6 mois** contre tout défaut de fabrication ou siccité insuffisante.

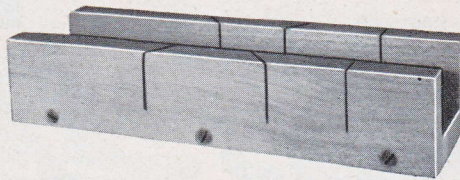

N° 60
BOITE A COUPER LES ONGLETS



N° 83
ÉQUERRE DROITE A 90°
TALON CORMIER
LAME ACIER

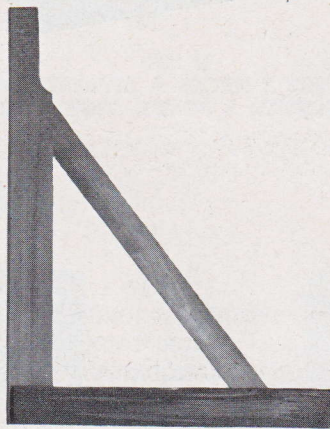

N° 87
ÉQUERRE A ÉCHARPE

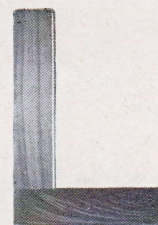

N° 81
EQUERRE DROITE A 90°
TOUT BOIS



N° 212
TRUSQUIN A POINTE RONDE

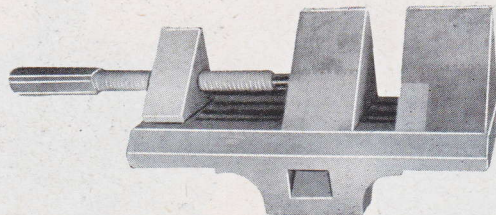

N° 58
BOITE A RECALER 3 COUPES POUR ÉBÉNISTES

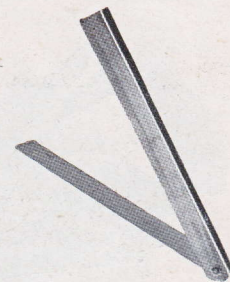

N° 89
FAUSSE ÉQUERRE,
LAME ACIER

ÉTABLIS ET TRÉTEAUX

Ces articles se font en hêtre. Les dimensions normales pour un établi d'ébéniste ou de menuisier sont:

— largeur 0 m 50, hauteur 0 m. 80, épaisseur du plateau 90 $\frac{m}{m}$.

Toutes les variétés d'établis se rapportant aux 2 types courants d'établis pour menuisiers et d'établis pour ébénistes sont fabriquées dans nos usines. C'est ainsi que nous pouvons livrer:

- des établis ordinaires pour menuisiers,
- des établis pour amateurs et chantiers de ville,
- des établis ordinaires pour ébénistes,
- des établis de menuisiers montés avec presse parisienne,
- des établis d'ébénistes montés avec presse parisienne,
- des établis de menuisiers montés avec presse à chariot etc.

Nous fabriquons également des établis de mécaniciens. Seuls, les types de nos fabrications sont présentés dans notre catalogue. Tous nos modèles sont référencés à notre tarif.

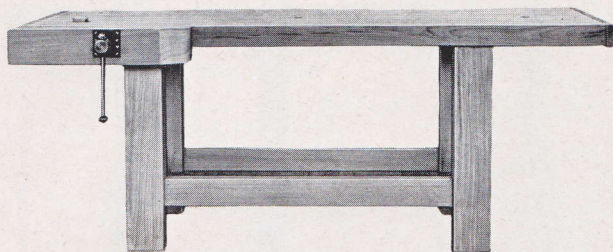

N° 107

ÉTABLI ORDINAIRE POUR
ÉBÉNISTE

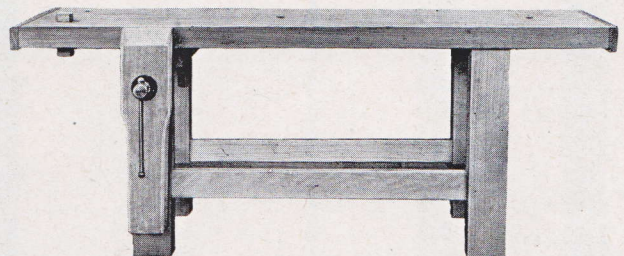

N° 104

ÉTABLI ORDINAIRE POUR
MENUISIER

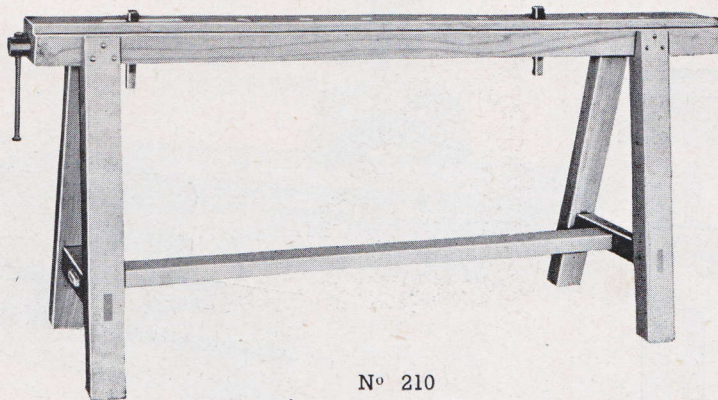

N° 210

TRÉTEAUX A CHEVILLER

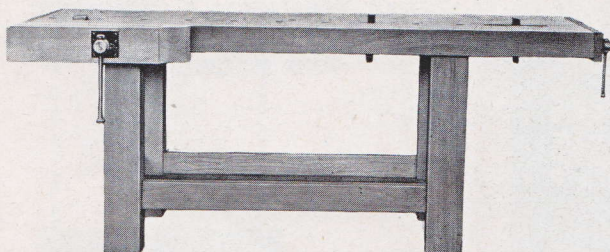

N° 109

ÉTABLI D'ÉBÉNISTE MONTÉ AVEC PRESSE
FRANÇAISE OU PRESSE A CHARIOT

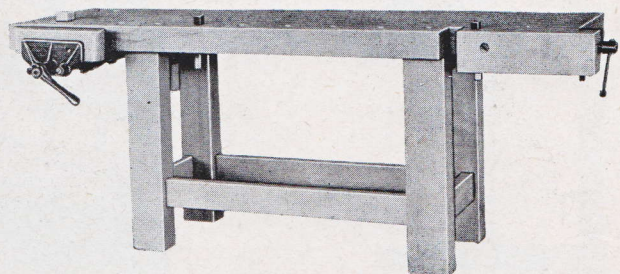

N° 111

ÉTABLI D'ÉBÉNISTE MONTÉ AVEC PRESSE
PARISIENNE ET IDÉAL PRESSE

PRESSES ET ÉTAUX

En hêtre, pour les serre-joints, servantes et châssis
à plaquer, en charme pour les presses et étaux.

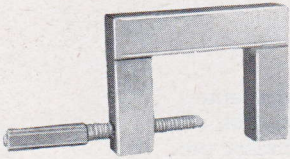

N° 165
PRESSE A COLLER

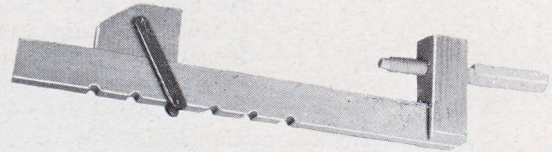

N° 203
SERRE-JOINTS

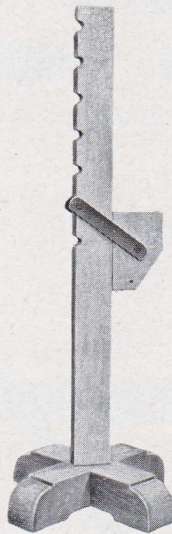

N° 206
SERVANTE POUR ÉTABLI

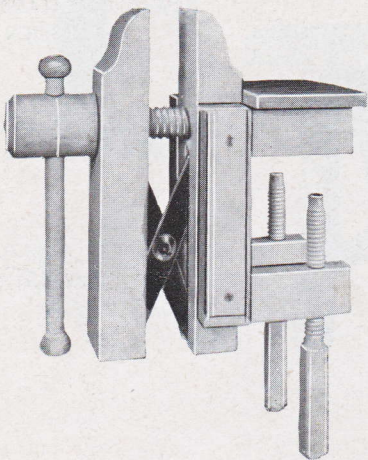

N° 95
ÉTAU A 2 PRESSES, VIS BOIS
ET CROISILLONS
FER FORGÉ

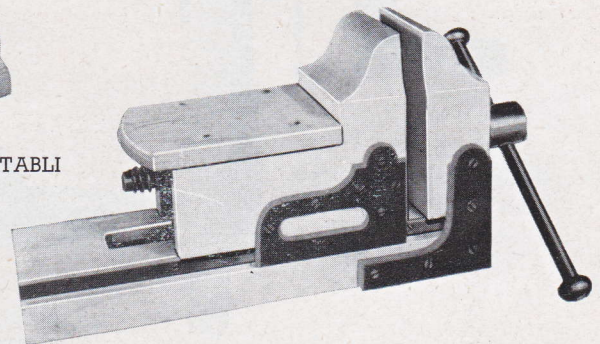

N° 98
ÉTAU PARALLÈLE A CHARIOT,
VIS FER,
POUR SCULPTEUR

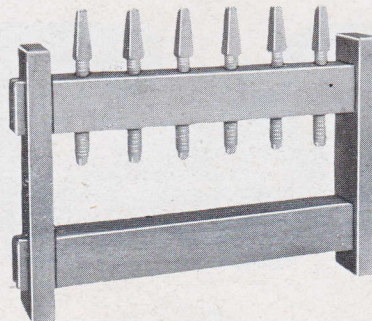

N° 67
CHASSIS A PLAQUER

SCIES MONTÉES

Se font en bras hêtre ou charme et en bras cormier, sommier en sapin ou peuplier, clés de la même essence que les bras, cela pour les scies de métier, et tout en hêtre pour les scies à bûches.

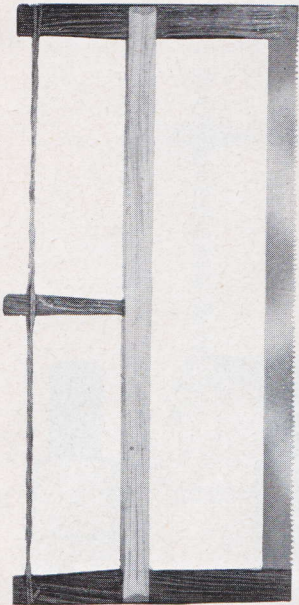

N° 182
SCIES A TENONS

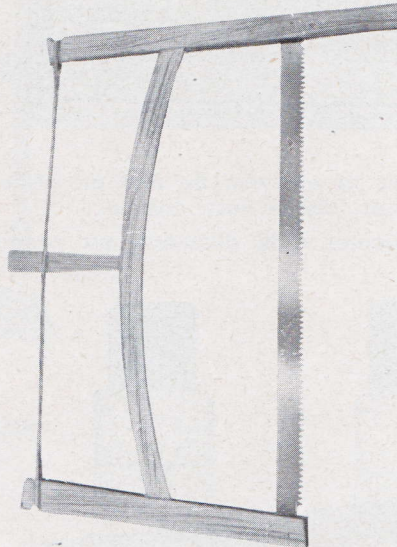

N° 192
SCIE A BUCHES SAVOYARDE

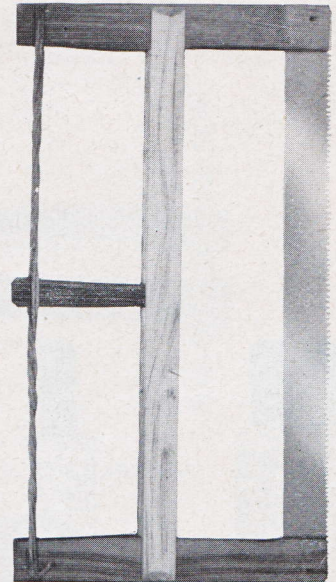

N° 180
SCIE A ARASER

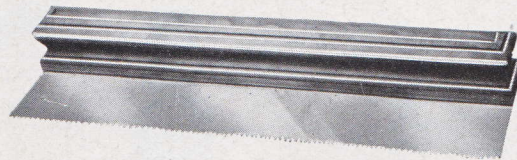

N° 193
SCIES A MOULURES

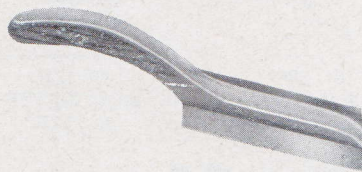

N° 201
SCIES A CHEVILLES

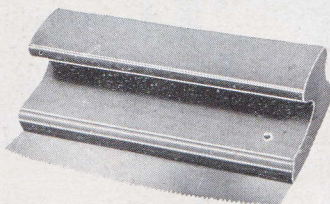

N° 199
SCIES A PLACAGE

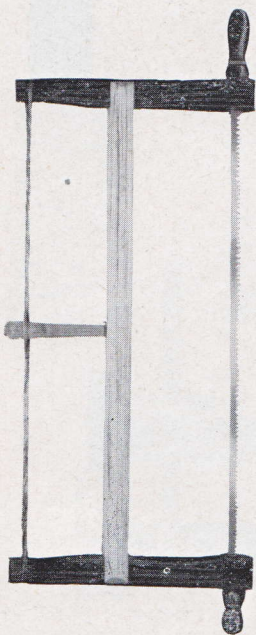

N° 188
SCIES A CHANTOURNER

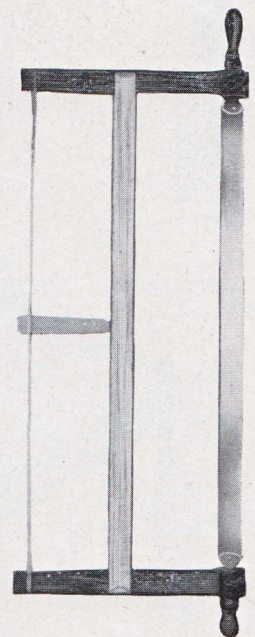

N° 186
SCIES A REFENDRE

OUTILS DE MOULURE

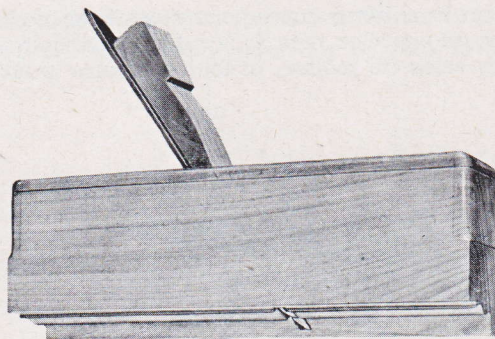

Articles livrés affûtés et essayés. Se font en hêtre, charme, fruitier, chêne vert, cormier.
Peuvent s'exécuter à la demande sur croquis.



N° 233
BOUDINS A
BAGUETTE



N° 239
CONGÉS
ORDINAIRES



N° 240
CONGÉS
A CARRÉ



N° 241
DOUCINES
ORDINAIRES



N° 243
DOUCINES
A BAGUETTE



N° 245
QUARTS
DE ROND



N° 246
BAGUETTES
SANS JOUE



N° 247
MOUCHETTES
SANS JOUE



N° 256
RABOTS
RONDS



N° 259
MOUCHETTE
A JOUE



N° 261
TALONS
ORDINAIRES



N° 262
TALONS
A BAGUETTE



N° 266
GOUTTE D'EAU



N° 267
PESTUM
SIMPLE

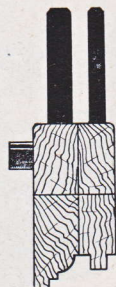

N° 268
PESTUM
FEULLERET



BEC DE CORBIN
POUR REFOULER
LES MOULURES

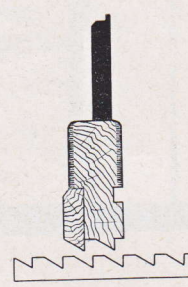

OUTIL
POUR FAIRE DES
CRÉMAILLÈRES

OUTILS SPÉCIAUX

Les articles reproduits ici représentent une très faible partie de la gamme de l'outillage pour spécialistes. Voici une liste détaillée des professions intéressées par ces fabrications.

Carrossier, charron, charpentier, électricien, emballer, encadreur, facteur de pianos, formier, canneur de chaise, modeleur, parqueteur, rampiste, relieur, sculpteur, tourneur sur bois, marqueteur, tonnelier, etc.

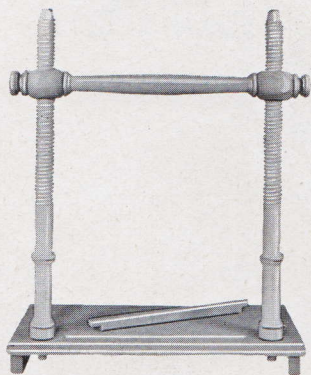

N° 303
COUSOIR POUR RELIEUR

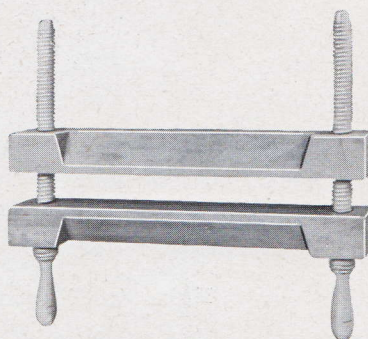

N° 306
PRESSE A TRANCHEFILER

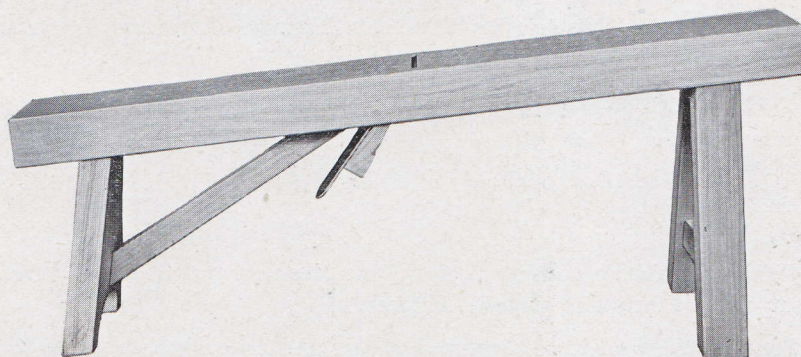

N° 280
COLOMBE DE TONNELIER

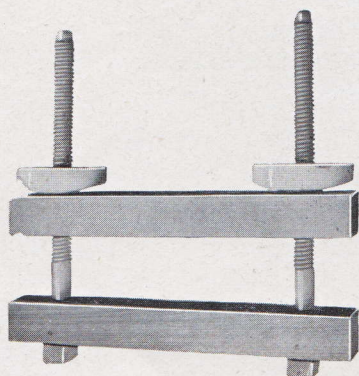

N° 304
PRESSE A DORER LES TRANCHES

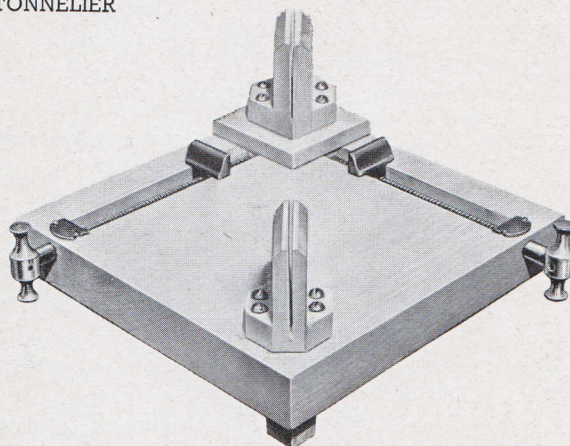

N° 62
PRESSE POUR SCIER, COLLER OU CLOUER
LES CADRES

CONDITIONS DE VENTE

EXPÉDITIONS :

Moins de 60 kg: Port dû.

Plus de 60 kg: Franco gare destinataire.

A l'exception des établis, des châssis à plaquer et des tréteaux à cheviller qui sont toujours expédiés port dû.

Pour l'Algérie, la Tunisie, le Maroc et la France d'Outre-mer, le franco de port s'entend jusqu'au port d'embarquement.

L'emballage maritime est toujours à la charge du destinataire.

RÈGLEMENTS :

A 30 jours avec escompte de 2 %, par virement postal (Paris 819.91) ou par chèque bancaire payable à Paris.

Pour les Clients qui demandent à régler par traite, l'escompte de 2 % est supprimé.

PRIX :

Les prix de notre tarif sont donnés à titre indicatif. Nos factures sont toujours établies au cours du jour de la livraison.

Enfin revenu

l'établi professionnel

pour menuisiers et ébénistes

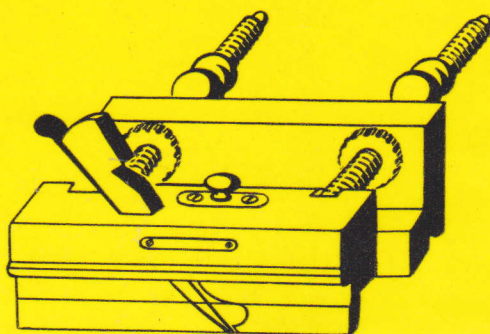
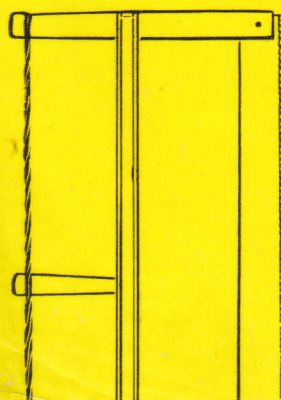
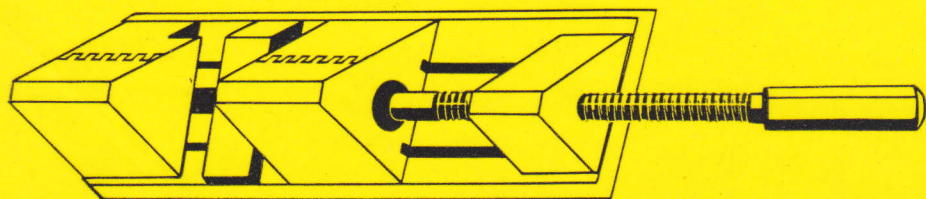
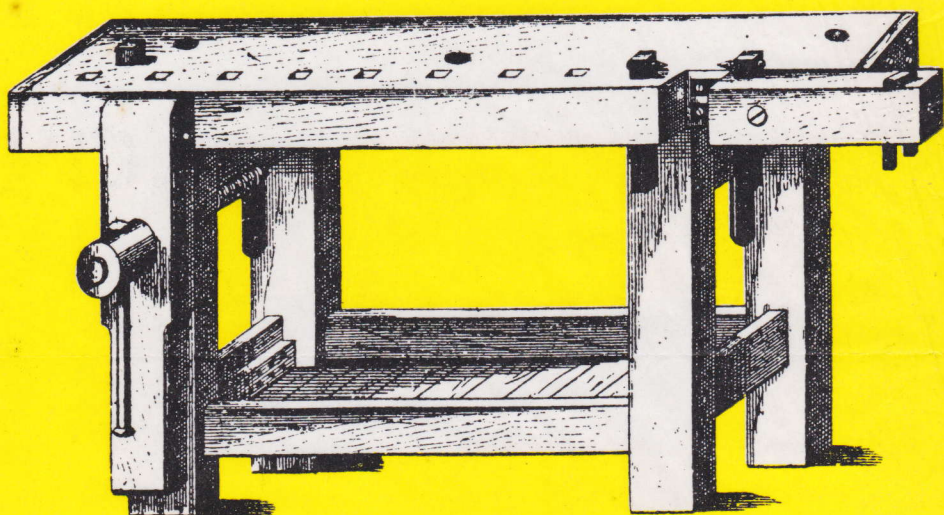
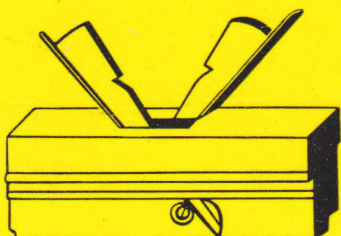
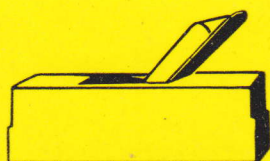
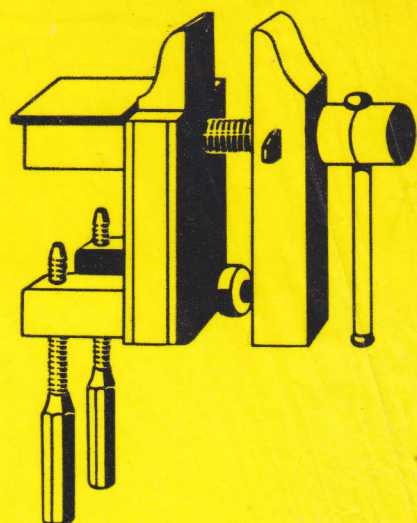
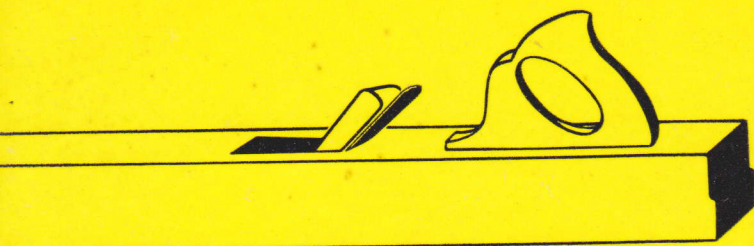

dimensions standard
200 x 50 x 80 cm

délais de livraisons très
courts

AUTRES FABRICATIONS :

outils montés pour le tra-
vail du bois, étaux, boîtes
à coupe, varlopes, rabots,
etc...

Pierre MATAGNE
15, rue de la Forge Royale
PARIS-11° - ROQ. 07-91

FABRIQUE D'OUTILS MONTÉS A TRAVAILLER LE BOIS

PIERRE MATAGNE

USINE A MONTRY
(Seine-et-Marne)

15, RUE DE LA FORGE-ROYALE
PARIS - XI°
TÉL. ROQ. 07-91

R. C. SEINE 1.035.700
N° D'ENT. 236 - 75 111 0067
CH. POST. PARIS 819.91

TARIF AU 15 MARS 1959

=====

ETABLIS DE PROFESSIONNELS

- Etabli menuisier ordinaire, vis fer, n° 200	Francs : 34.400
- Etabli menuisier, vis fer, presse parisienne, n° 207	Francs : 47.800
- Etabli menuisier, vis fer, presse française, n° 213	Francs : 45.600
- Etabli ébéniste, vis fer, n° 203	Francs : 36.400
- Etabli ébéniste, vis fer, presse parisienne, n° 209	Francs : 49.800
- Etabli ébéniste, vis fer, presse française, n° 215	Francs : 47.600
- Etabli monté avec presse Ebéno, ordinaire, n° 218	Francs : 40.600
- Etabli avec presse Ebéno - presse parisienne, n° 220	Francs : 55.700
- Etabli avec presse Ebéno - presse française, n° 222	Francs : 52.200

ETABLIS D'AMATEURS

- Etabli amateur ordinaire, vis fer, de 1 M. 25	Francs : 16.800
- Etabli amateur ordinaire, vis fer, de 1 M. 50	Francs : 20.520

PRIX TOUTES TAXES COMPRISES - REMISE = 30%

Si vous n'êtes pas en possession de notre tarif général outils montés,
il vous sera adressé sur simple demande.